

Geberit Home App

Dusch-WC per App bedienen

Folgende Funktionen und Einstellungen können Sie über die Geberit Home App ausführen:

- Fernbedienungsfunktionen nutzen
- Geräteeinstellungen anpassen und speichern
- Kontakt mit dem Geberit Kundendienst aufnehmen
- Gerät registrieren und Garantieleistungen verlängern
- Firmware aktualisieren

Folgende Informationen können Sie über die Geberit Home App aufrufen:

- Schritt-Anleitungen zu Wartung, Entkalkung und Reinigung
- Erklärfilme zu Wartung, Entkalkung und Reinigung
- Fehlermeldungen
- Bedienungsanleitungen

Die Geberit Home App ist für Android- und iOS-Smartphones im jeweiligen App Store kostenfrei erhältlich.

iOS:



Android:



■ GEBERIT

GEBERIT AQUACLEAN SELA KURZANLEITUNG



Das benötigen Sie zur Reinigung

Geeignete Reinigungsmittel und Reinigungsgeräte wählen

Das Geberit AquaClean Reinigungsset (Art.-Nr. 242.547.00.1) enthält ein Reinigungsmittel, das gebrauchsfertig und optimal auf alle Geberit AquaClean Oberflächen abgestimmt ist.



VORSICHT

Reinigung mit aggressiven Entkalkungs- und Reinigungsmitteln Aggressive Entkalkungs- und Reinigungsmittel können Oberflächenschäden verursachen.

- Ausschliesslich Geberit AquaClean Entkalkungsmittel in das Gerät füllen.
- Ausschliesslich von Geberit erlaubte Reinigungsmittel verwenden.

Geberit AquaClean Verbrauchsmaterial



Geberit AquaClean Reinigungsset (Art.-Nr. 242.547.00.1)



Geberit AquaClean Entkalkungsmittel (Art.-Nr. 147.040.00.1)

Erlaubte Reinigungsmittel



Ausschliesslich hautverträgliche Reinigungsmittel



Ausschliesslich flüssige Reinigungsmittel



Bevorzugt wasserverdünnte Reinigungsmittel



Schwach saure Reinigungsmittel (z.B. verdünnte Zitronensäure)



Schwach schaumbildende Reinigungsmittel

Erlaubte Reinigungsgeräte



Weiche feinporige Schwämme



Staubfreie, weiche und fusselfreie Tücher



WC-Bürste

Das Gerät auf einen Blick

Geberit AquaClean Sela

- 1 WC-Deckel
- 2 Fernbedienung mit magnetischer Wandhalterung
- 3 WC-Sitzring
- 4 Duscharm mit Dusch- und Ladydüse

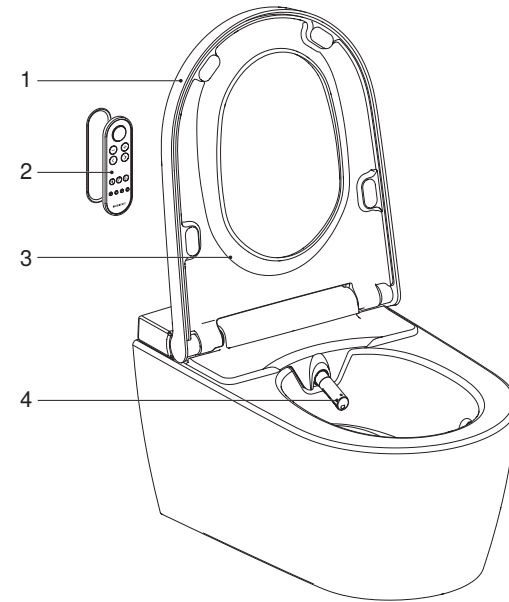

Fernbedienung zuweisen

Schalten Sie das Gerät ein, und drücken Sie die Taste <+> auf der Fernbedienung für circa 30 Sekunden, bis <Pairing ok> auf dem Display auf der Rückseite erscheint.

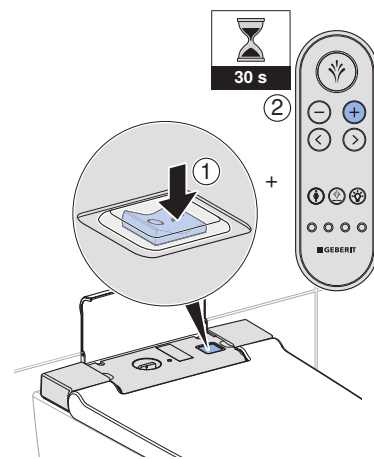

Die Fernbedienung auf einen Blick

Vorderseite Fernbedienung

Über die Vorderseite der Fernbedienung können alle Funktionen des täglichen Gebrauchs bedient werden.

- 1 Taste <Dusche>
- 2 Tasten <->/<+>
- 3 Pfeiltasten <links>/<rechts>
- 4 Taste <Ladydusche>
- 5 Taste <Oszillierbewegung>
- 6 Taste <Orientierungslicht>
- 7 Tasten <Benutzerprofil>

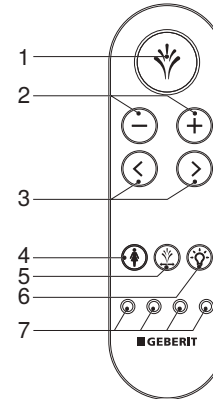

i Benutzerprofile ermöglichen einen direkten Zugriff auf Ihre persönlichen Einstellungen. Sie können 4 Benutzerprofile speichern.

Rückseite Fernbedienung

Über die Rückseite der Fernbedienung können einzelne Funktionen ausgewählt werden.

- 1 Batteriefach
- 2 LCD-Display
- 3 Pfeiltasten <oben>/<unten>, <links>/<rechts>

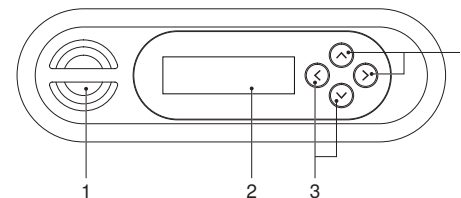

So bedienen Sie das Gerät

Analdusche benutzen

Drücken Sie einmal die Taste <Dusche>, um die Analdusche einzuschalten.

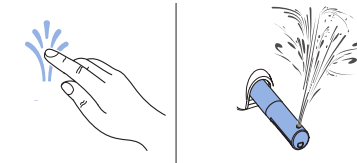

i Drücken Sie die Taste <Dusche> erneut, um den Duschvorgang vorzeitig zu beenden.

Duschstrahlstärke einstellen

Drücken Sie die Taste <+>, um die Duschstrahlstärke stufenweise zu erhöhen.

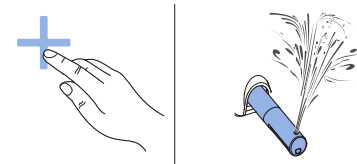

Drücken Sie die Taste <->, um die Duschstrahlstärke stufenweise zu verringern.

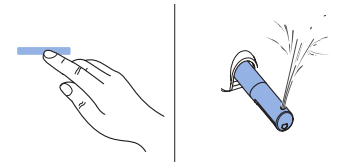

i Sie können die Duschstrahlstärke in 5 Stufen einstellen.

Duscharmposition einstellen

Drücken Sie die Pfeiltasten, um den Duscharm zu positionieren.

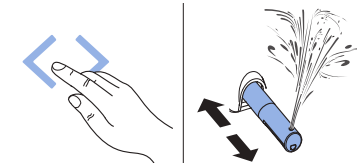

i Sie können den Duscharm in 5 Stufen einstellen.

Ladydusche benutzen

Drücken Sie einmal die Taste <Ladydusche>, um die Ladydusche einzuschalten.

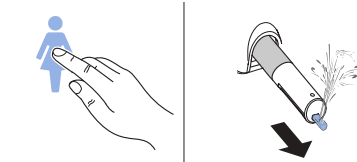

i Drücken Sie die Taste <Ladydusche> erneut, um den Duschvorgang vorzeitig zu beenden.

Oszillierbewegung einschalten

Drücken Sie die Taste <Oszillierbewegung>, um die Oszillierbewegung der Analdusche zu starten.

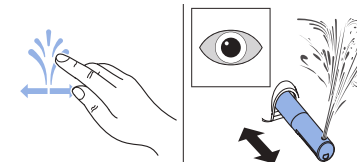

i Drücken Sie die Taste <Oszillierbewegung> erneut, um die Oszillierbewegung vorzeitig auszuschalten.

Orientierungslicht einschalten

Drücken Sie die Taste <Orientierungslicht>, um das Orientierungslicht einzuschalten.

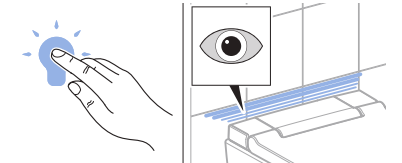

i Drücken Sie die Taste <Orientierungslicht> erneut, um das Orientierungslicht auszuschalten.

Benutzerprofile speichern

Drücken Sie eine der Tasten <Benutzerprofil> für 2 Sekunden, um die aktuellen Einstellungen als Benutzerprofil auf dieser Taste zu speichern.

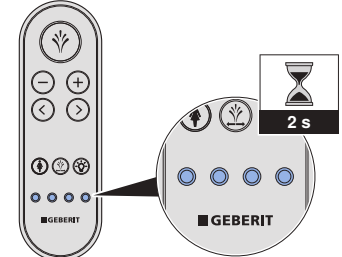

i Drücken Sie die Taste <Benutzerprofil> erneut, um Ihr Benutzerprofil aufzurufen.