



Installationsanleitung

Set der Funkfernbedienung

BRC7EA628
BRC7EA629
BRC7EA630
BRC7EA631
BRC7EA632

INHALTSVERZEICHNIS

| | |
|--------------------------------------|----|
| SICHERHEITSHINWEISE..... | 1 |
| VOR DER INSTALLATION..... | 2 |
| INSTALLATION DER FERNBEDIENUNG | 2 |
| INSTALLATION DES EMPFÄNGERS..... | 3 |
| BAUSEITIGE EINSTELLUNG | 10 |
| PROBELAUF | 12 |

Lesen Sie sich diese Anleitung sorgfältig vor der Installation durch. Bewahren Sie diese Anleitung griffbereit auf, damit Sie auch später bei Bedarf darin nachschlagen können.

Bei der englischen Fassung der Anleitung handelt es sich um das Original. Bei den Anleitungen in anderen Sprachen handelt es sich um Übersetzungen des Originals.

1. SICHERHEITSHINWEISE

Bitte lesen Sie diese "SICHERHEITSHINWEISE" sorgfältig durch, bevor Sie die Klimaanlage installieren, um korrekte Installation zu gewährleisten. Nach beendeter Installation vergewissern Sie sich bei der Inbetriebnahme, dass das Gerät richtig funktioniert. Weisen Sie bitte den Kunden über den ordnungsgemäßen Betrieb und die Instandhaltung der Anlage ein.

Bedeutung der Warnsymbole



VORSICHT Die falsche Handhabung kann zu Unfällen mit Verletzungen oder Sachschäden führen.

HINWEIS  Anweisungen zum richtigen Umgang mit dem Gerät.









VORSICHT





- Siehe auch das dem Innengerät beiliegende Installationshandbuch.
- Vor der Installation bestätigen, dass die folgenden Bedingungen erfüllt sind.
 - Versichern Sie sich, dass die Funktion der drahtlosen Fernbedienung keiner Unterbrechung unterliegt. (Sorgen Sie dafür, dass sich in der Nähe des Empfängers keine Lichtquelle oder Leuchtstofflampe befindet. Stellen Sie außerdem sicher, dass der Empfänger nicht direkter Sonneneinstrahlung ausgesetzt ist.)
 - Stellen Sie sicher, dass das Betriebslämpchen und andere Anzeigen deutlich sichtbar sind.

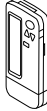

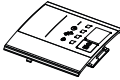
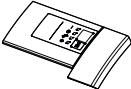

2. VOR DER INSTALLATION

2-1 ZUBEHÖR

Überprüfen Sie, ob das folgende Zubehör im Lieferumfang Ihres optionalen Produkts vorhanden ist.

| Bezeichnung | Empfänger | | (3) Verbindungs- kabelstrang - lang | (4) Verbindungs- kabelstrang - kurz | Funkfern- bedienung | Schraube |
|-------------|---|---|---|---|---|---|
| | (1) Licht- empfänger- Baugruppe | (2) Übertra- gungs- Platine | | | | |
| Menge | 1 Stk. | 1 Stk. | 1 Stk. | 1 Stk. | 1 Stk. | 2 Stk. |
| Form |  |  |  |  |  |  |

| Bezeichnung | Halter für Fernbedienung | (5) Geräte-Nr. Typenschild | (6) Bedienfeld (mit Aufkleber) | | (7) Klemme |
|-------------|---|---|---|---|---|
| Menge | 1 Stk. | 1 Stk. | 1 Stk. | | 1 Stk. |
| Form |  |  |  |  |  |

| Bezeichnung | Dichtmaterial (8) | | Trockenbatterie LR03 (AM4) | Betriebsanleitung | Installations- anleitung |
|-------------|---|---|---|---|---|
| Menge | 1 Stk. | | 2 Stk. | 1 Stk. | 1 Stk. |
| Form |  |  |  |  |  |

2-2 HINWEIS FÜR DAS INSTALLATIONSPERSONAL

- Weisen Sie bitte den Kunden über den ordnungsgemäßen Betrieb der Anlage anhand der Bedienungsanleitung ein.

3. INSTALLATION DER FERNBEDIENUNG

(Installation der drahtlosen Fernbedienung)

- Das Fernbedienungsteil nicht werfen oder starken Stößen aussetzen. Nicht an Orten mit direktem Sonnenlicht oder Feuchtigkeit lagern.
- Richten Sie den Sendeteil der Fernbedienung direkt auf den Empfangsteil des Innenaggregats.
- Die Reichweite beträgt etwa 7 m.
- Wenn der Signalweg zwischen Empfänger und Fernbedienung blockiert wird, wie etwa durch Vorhänge, kann das Signal nicht übertragen werden.

• Anbringen an einer Wand oder einem Pfosten

1. Den Halter der Fernbedienung mit den Schrauben befestigen.

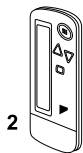

2. Schieben Sie die Fernbedienung von oben in die Halterung der Fernbedienung.

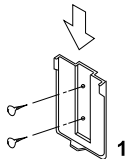

• Einsetzen der Batterien

1. Die Rückabdeckung der Fernbedienung durch Schieben in Pfeilrichtung öffnen.

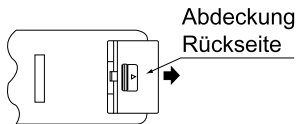

2. Einsetzen der beigelegten Trockenbatterien. Achten Sie beim Einsetzen auf richtige Polung Ausrichtung von Plus (+) und Minuspol (-). Danach schließen Sie die Abdeckung Rückseite.

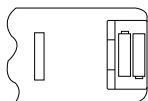

4. INSTALLATION DES EMPFÄNGERS

(1) Vorbereitungen vor der Installation

Entfernen Sie die Wartungsabdeckung und das Frontgitter. Für Einzelheiten zum Entfernen siehe das mit dem Hauptinnengerät gelieferte Installationshandbuch.

(2) Bestimmung der Adresse und der HAUPT/NEBEN-Fernbedienung.

Wenn mehrere drahtlose Fernbedienungen in einem Raum verwendet werden, die Adresseneinstellung für den Empfänger und die drahtlose Fernbedienung ausführen.

Wenn mehrere Draht-Fernbedienungen in einem Raum verwendet werden, den HAUPT/NEBEN-Schalter am Empfänger umstellen.

EINSTELLVERFAHREN

1. Einstellung des Empfängers

Stellen Sie den drahtlosen Adress-Schalter (SS2) auf der Übertragungs-PCB-Platine (2) entsprechend der Tabelle unten ein.

| Aggregat Nr. | Nr. 1 | Nr. 2 | Nr. 3 |
|------------------------------------|-------|-------|-------|
| Drahtloser Adressen-schalter (SS2) | | | |

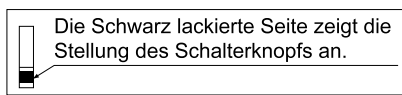

Wenn sowohl eine verdrahtete als auch eine drahtlose Fernbedienung für 1 Innenaggregat verwendet wird, sollte die verdrahtete Fernbedienung auf HAUPT gestellt sein. Deshalb den HAUPT/NEBEN-Schalter (SS1) des Empfängers auf NEBEN stellen. (Die Kabelfernbedienung erhält die Zuweisung "HAUPT".)

Übertragungs-PCB -Platine (2)

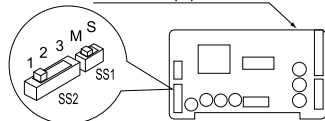

| | HAUPT | NEBEN |
|----------------------------|-------|-------|
| HAUPT/NEBEN-Schalter (SS1) | | |

2. Eingabe der Adresse der drahtlosen Fernbedienung (werksseitige Einstellung ist "1")

(Einstellung mittels der Fernbedienung)

- Halten Sie die Taste und die Taste mindestens 4 Sekunden lang gedrückt, um in den Modus für die Vorort-Einstellungen zu gelangen. (Im Display wird die rechts dargestellte Abbildung angezeigt.)
- Die Taste drücken, und eine Mehrfacheinstellung (A/b) wählen. Bei jedem Tastendruck schaltet das Display zwischen "A" und "b" um.
- Die Taste "" und "" drücken, um die Adresse einzustellen.

→ 1 → 2 → 3 → 4 → 5 → 6

Die Adressen können von 1 bis 6 eingestellt werden, aber es sollte eine Einstellung von 1 ~ 3 und die gleiche Adresse wie der Empfänger gewählt werden. (Der Empfänger arbeitet nicht mit den Adressen 4 ~ 6.)

- Die Taste drücken, um die Eingabe zu beenden.
- Die Taste mindestens 1 Sekunde gedrückt halten, um die Betriebsart Orts-Einstellung zu beenden, und zum normalen Display zurückzustellen.

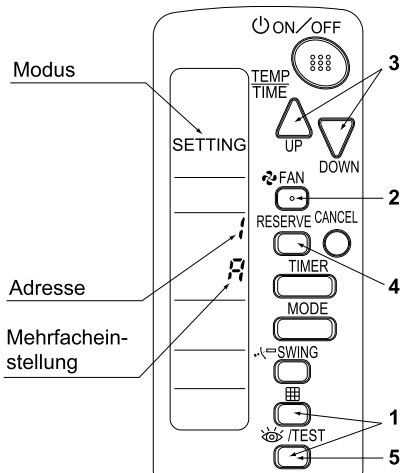

Mehrere Einstellungen A/b

Wenn das Innengerät durch Außensteuerung (Zentral-Fernbedienung etc.) bedient wird, reagiert es u.U. nicht auf EIN/AUS oder Temperatureinstell-Befehle von dieser Fernbedienung. Prüfen Sie, welche Einstellung der Kunde wünscht, und nehmen Sie die Mehrfach-Einstellung vor, wie unten aufgeführt.

| Fernbedienung | | Bewegung bei Steuerung des Betriebs durch andere Klimageräte und Ausstattungen |
|---------------------|--|--|
| Mehrfacheinstellung | Fernbedienungsdisplay | |
| A: Standard | Alle Punkte werden gezeigt. | Wenn ein Wechsel der Betriebsart, eine Temperatureinstellung oder Ähnliches von der Fernbedienung aus vorgenommen wird, weist das Innengerät den Befehl zurück. (Tonsignal bei Empfang ist ein langer Piepton "Piep" oder ein Ticken "Tick-Tick-Tick") Das Ergebnis ist ein Unterschied zwischen der Betriebsart des Innengeräts und der Anzeige auf dem Display der Fernbedienung. |
| b: Mehrfachsystem | Die Bedienvorgänge bleiben kurz nach der Ausführung gezeigt. | Alle Befehle angenommen. (Tonsignal bei Empfang "Tick-Tick") Da die Anzeige der Fernbedienung abgeschaltet ist, tritt die oben erwähnte Unstimmigkeit nicht auf. |

- Bringen Sie das beiliegende Typenschild mit der Gerätenummer (5) am Frontgitter des Innengeräts und der Rückseite der drahtlosen Fernbedienung an.

[VORSICHTSMASSREGELN]

Die Gerätenummer auf dem Empfänger und der drahtlosen Fernbedienung müssen gleich sein. Wenn sich die Einstellungen unterscheiden, kann das Signal von der Fernbedienung nicht übertragen werden.

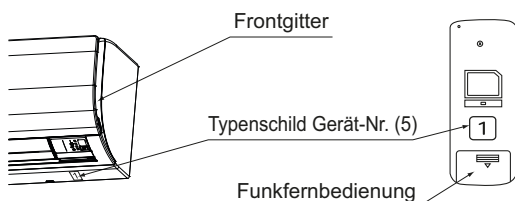

(3) Anbringen des Empfängers

1. Schließen Sie den beiliegenden Verbindungskabelstrang – lang (3) und den Verbindungskabelstrang – kurz (4) an den Steckverbinder auf der Übertragungs-PCB-Platine (2) an.

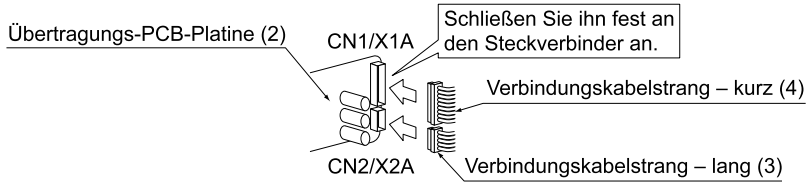

2. Stecken Sie entsprechend der Abbildung die PCB-Platine (2) in Lasche 1, stecken Sie dann in Lasche 2 während Sie Lasche 1 in Pfeilrichtung schieben.

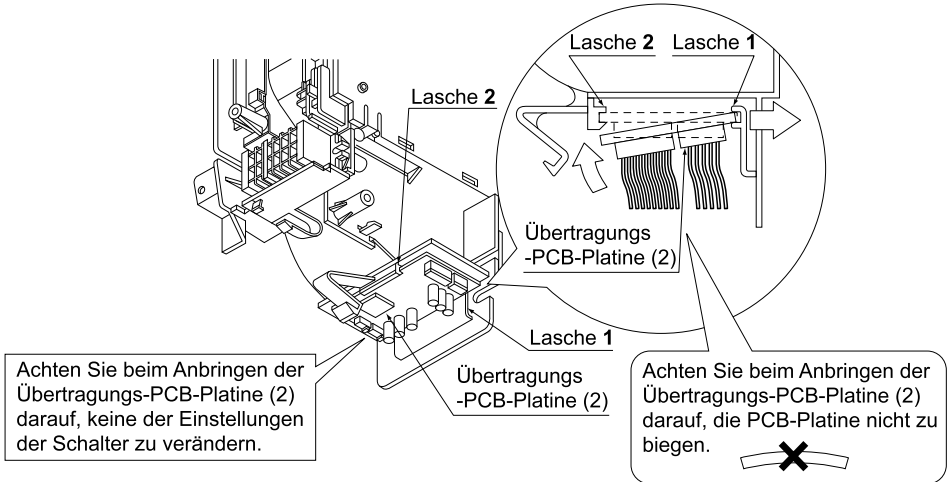

3. Bringen Sie die beiliegende Lichtempfänger-Baugruppe (1) an den 2 Laschen am Innengerät an, wie in der folgenden Abbildung dargestellt.

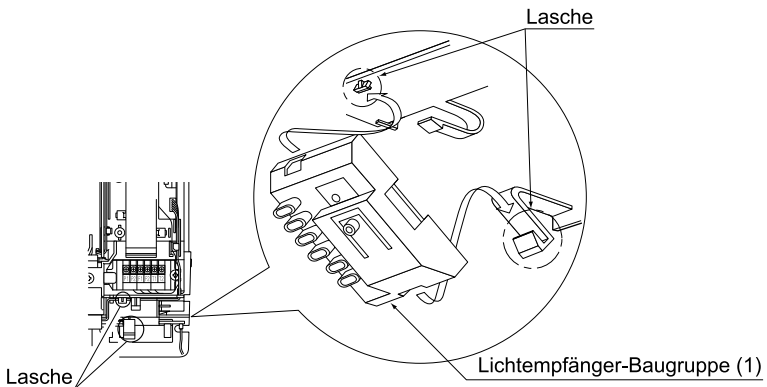

4. Schließen Sie die Verbindungskabelstränge, die in Schritt 1. an der Übertragungs-PCB-Platine (2) angeschlossen wurden, folgendermaßen an.
- Verbindungskabelstrang – lang (3) an Steckverbinder X24A auf der PCB-Platine des Innengeräts
 - Verbindungskabelstrang – kurz (4) an Steckverbinder CN1/X1A auf der Lichtempfänger-Baugruppe (1)
- Klemmen Sie nach dem Ausführen dieser Anschlüsse den Verbindungskabelstrang – lang (3) und den Verbindungskabelstrang – kurz (4) mit der beiliegenden Klemme (7) herunter.

BRC7EA628/29

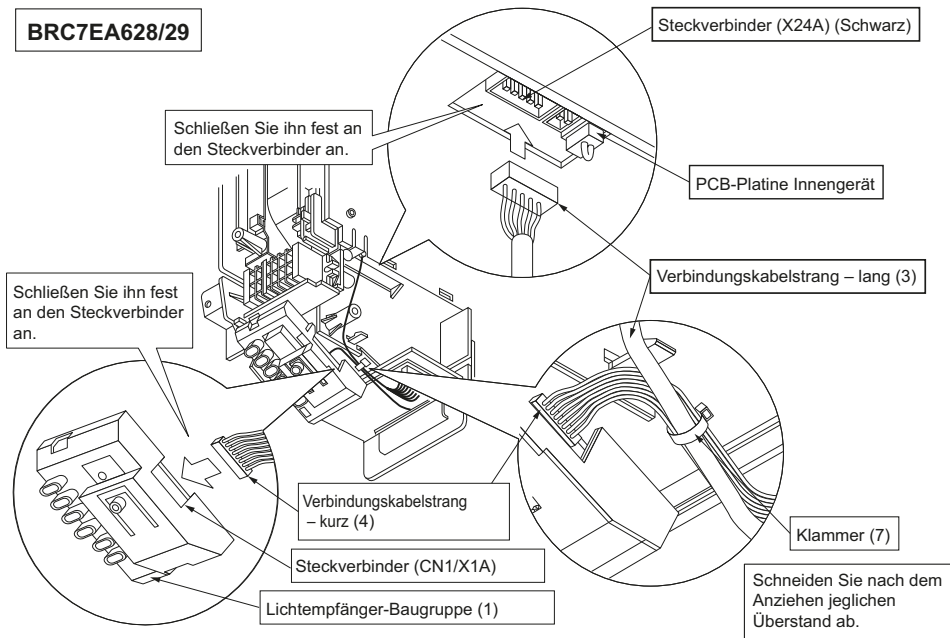

BRC7EA630/631 - in Kombination mit einem VRV-Innengerät

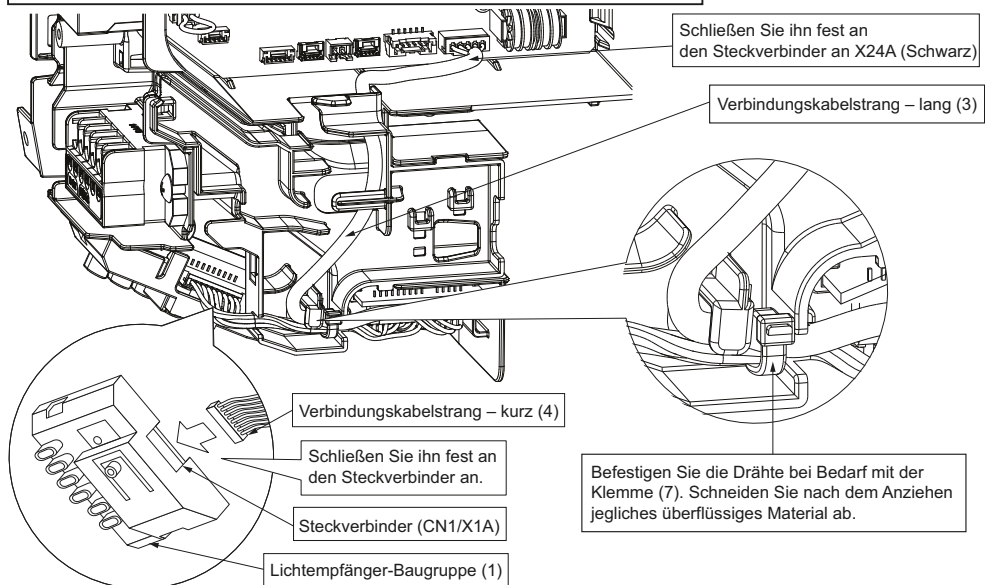

BRC7EA631 - in Kombination mit einem Sky Air-Innengerät

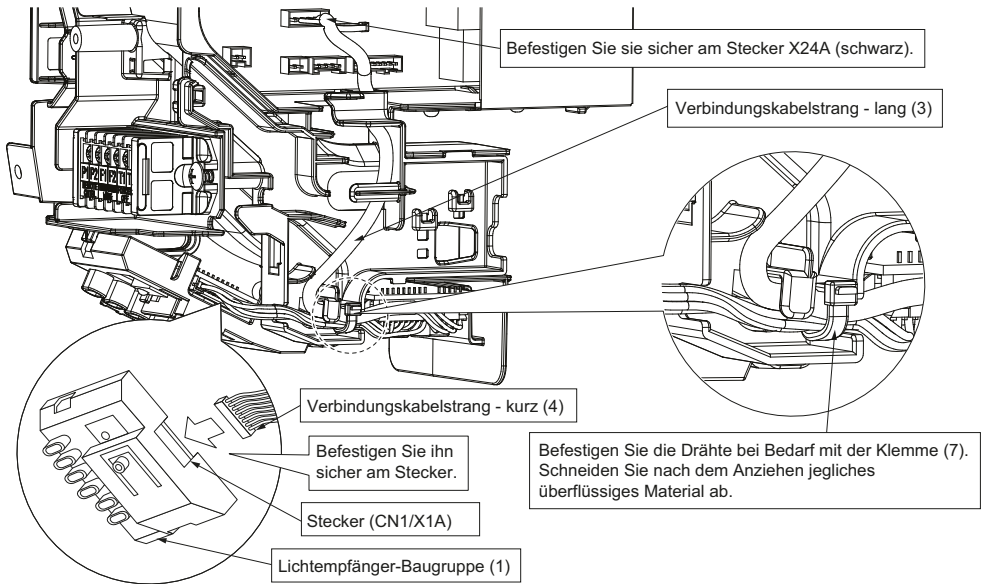

BRC7EA632

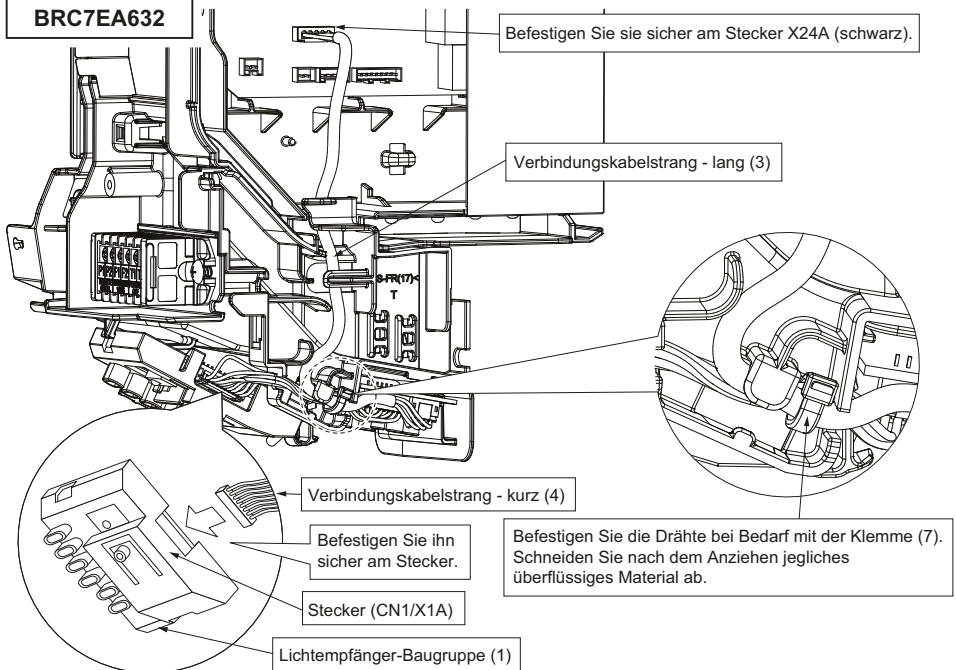

(4) Anbringen der Steuertafel

BRC7EA628, 629, 630, 631

1. Entfernen Sie das Dichtmaterial und legen Sie neues Ersatzdichtmaterial bereit (Zubehör).

Innenansicht des Frontgitters

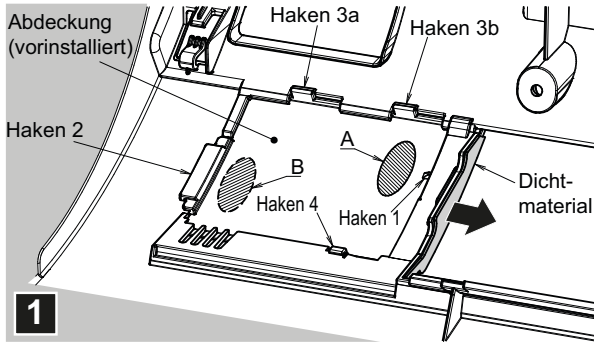

HINWEIS

- Die Hakenpositionen sind für die vorinstallierte Abdeckung und die Steuertafel identisch.

2. Schieben Sie die Abdeckung zur Seite, während Sie die Abdeckung an Position A von der Rückseite und an Position B von der Vorderseite drücken. Die Haken 1 und 2 werden aus ihren Positionen ausgehakt.
3. Nehmen Sie die Abdeckung ab, indem Sie die linke Seite der Abdeckung vom Frontgitter wegziehen und die Haken 3a, 3b und 4 aus ihren Positionen aushaken.

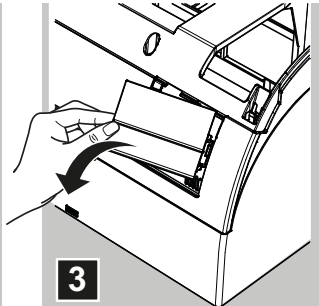
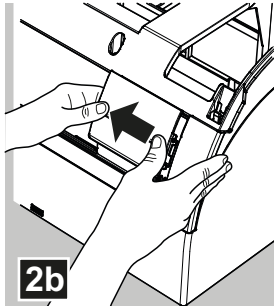
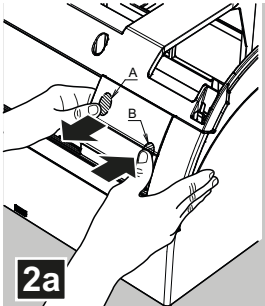

4. Positionieren Sie den Haken 4 an der Steuertafel an der richtigen Position am Frontgitter.
5. Bringen Sie die Haken 3a und 3b an, indem Sie sie gegen das Frontgitter drücken.

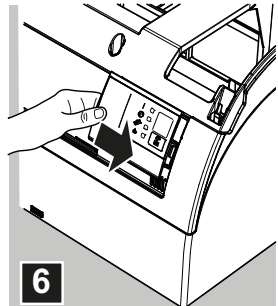
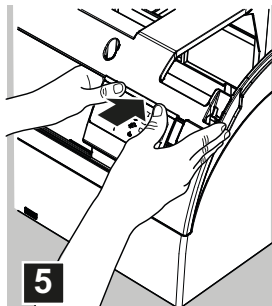
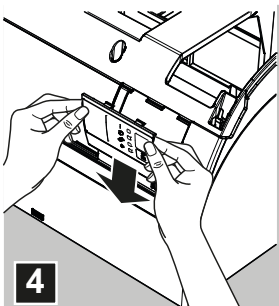

6. Schieben Sie die Steuerfeld wie dargestellt, um die Haken 1 und 2 an den richtigen Positionen anzubringen.
7. Das Steuerfeld sollte wie in der folgenden Abbildung dargestellt im Frontgitter platziert werden.
8. Bringen Sie das neue Dichtmaterial an der ursprünglichen Position an (Zubehör (8)).

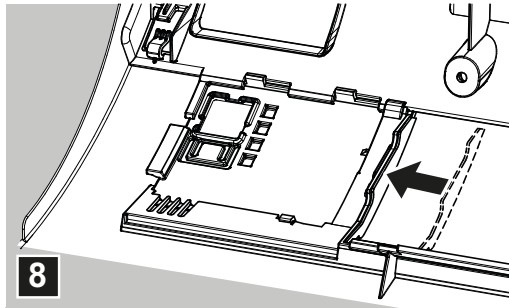
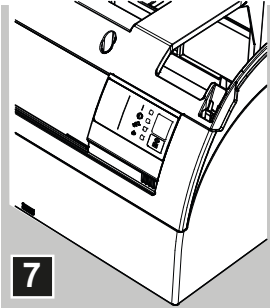

9. Bringen Sie das Frontgitter und die Wartungsabdeckung entsprechend der Installationsanleitung des Innengeräts am Innengerät an.

BRC7EA632

1. Entfernen Sie das Dichtmaterial und legen Sie neues Ersatzdichtmaterial bereit (Zubehör).

Innenansicht des Frontgitters

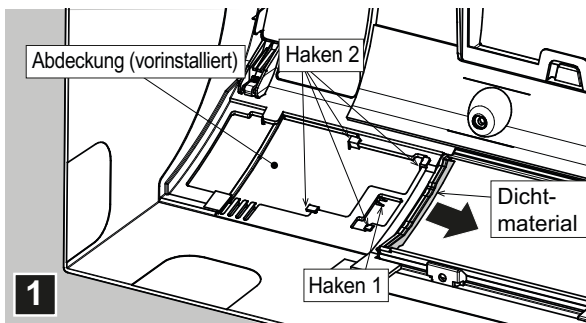

HINWEIS

- Die Hakenpositionen sind für die vorinstallierte Abdeckung und das Bedienfeld identisch.

2. Um die vorinstallierte Abdeckung zu entfernen, ziehen Sie den Teil des Frontgitters leicht ab (wie unten gezeigt), um ihn vom Haken (1) zu lösen, und schieben Sie die Abdeckung nach außen, um die Abdeckung von den Haken (2) zu entfernen.

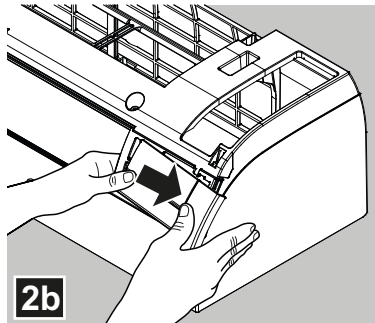
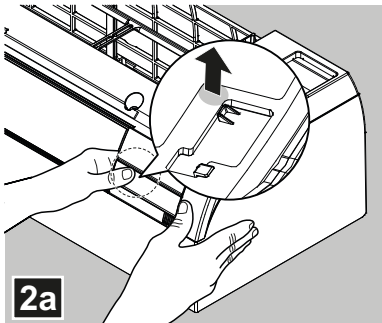

3. Installieren Sie das Bedienfeld, indem Sie es wie unten gezeigt schieben. Üben Sie leichten Druck aus und achten Sie darauf, dass das Bedienfeld an allen Haken ausgerichtet ist. Das Bedienfeld rastet in der Position des Hakens (1) ein.
4. Bringen Sie das neue Dichtmaterial an der ursprünglichen Position an (Zubehör (8)).

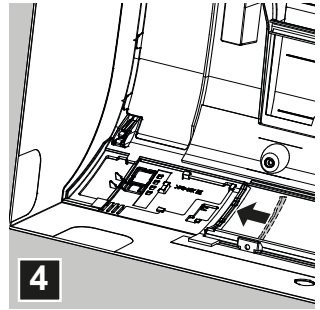
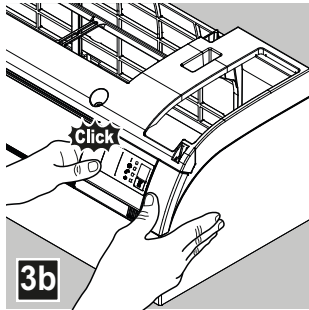
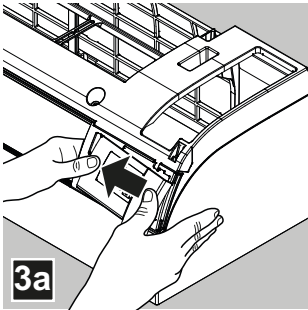

5. Bringen Sie das Frontgitter und die Wartungsabdeckung entsprechend der Installationsanleitung des Innengeräts am Innengerät an.

5. BAUSEITIGE EINSTELLUNG

Wenn optionale Zubehörteile am Innenaggregat angebracht werden, kann die Einstellung des Innenaggregats geändert werden. Ziehen Sie die Bedienungsanleitung (optionales Handbuch) für jedes optionale Zubehör oder die Installationsanleitung, die mit dem Innengerät mitgeliefert wurde, zu Rate.

Verfahrensweise

1. In der normalen Betriebsart die Taste mindestens vier Sekunden lang drücken, um auf FELDEINSTELLBETRIEBSART umzuschalten.
2. Wählen Sie die gewünschte MODUS-Nummer mit der Taste .
3. Drücken Sie die Taste "" und wählen Sie die ERSTE CODE-Nummer.
4. Drücken Sie die Taste "" und wählen Sie die ZWEITE CODE-Nummer.
5. Die Taste drücken, und die Vorgabe-Einstellungen sind EINGESTELLT.
6. Die Taste drücken, um auf NORMALBETRIEBSART zurückzuschalten.

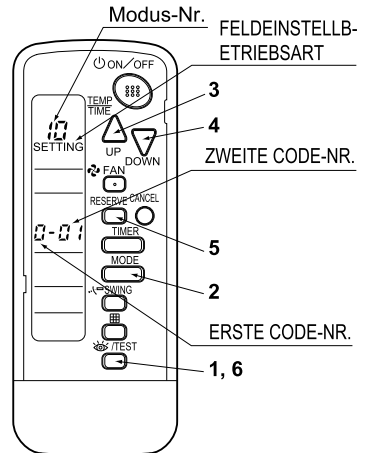

(Beispiel)

Wenn die Zeit zur Luftfilterreinigung auf "schwere Filter-Verunreinigung" gestellt ist, stellen Sie die MODUS-Nummer auf "10" ein, die ERSTE CODE-Nummer auf "0" und die ZWEITE CODE-Nummer auf "02".

| MODUS-Nummer | ERSTE CODE-Nummer | BESCHREIBUNG DER EINSTELLUNG | ZWEITE CODE-Nummer HINWEIS) | | | | |
|-----------------|-------------------|---|-----------------------------|------------------|----------------------|------------------|---------|
| | | | 01 | | 02 | 03 | |
| 10 | 0 | Filterverunreinigung Schwer/Leicht (Einstellung für Abstandszeit der Displayanzeige zur Filterreinigung). (Bei Einstellung auf schwere Verunreinigung wird der Zeitintervall halbiert.) | Leicht | Etwa 200 Stunden | Schwer | Etwa 100 Stunden | - |
| | 3 | Displayanzeige zur Filterreinigung (Einstellung, ob die Anzeige erscheinen soll oder nicht) | Anzeige | | Keine Anzeige | | - |
| 12 (VRV-System) | 1 | EIN/AUS-Eingang von außen. (Einstellen, um Starten/Stoppen über Fernbedienung zu erlauben.) | Gezwungener AUS-Eingang | | EIN/AUS | | - |
| | 2 | Thermostat-Differential-Umschaltung (Einstellen, wenn Fernbedienung-Thermostatsensor verwendet wird.) | 1°C | | 0,5°C | | - |
| 13 | 0 | Zunahme-Modus für Luftdurchflussmenge (auf Wunsch des Anwenders einzustellen) | Normal | | Eine leichte Zunahme | | Zunahme |

HINWEIS

- Die ZWEITE CODE-Nummer ist werksseitig auf "01" eingestellt.

Verwenden Sie keine Einstellungen, die nicht in der Tabelle oder in der mit dem Innengerät gelieferten Installationsanleitung aufgeführt sind.

Zur Gruppensteuerung mit einer drahtlosen Fernbedienung sind die Anfangseinstellungen für alle Innenaggregate der Gruppe gleich. (Zur Gruppeneinstellung siehe dem Innenaggregat für Gruppensteuerung beigefügte Installationsanleitung.)



6. PROBELAUF

Für das VRV-Innengerät

- Den Testbetrieb entsprechend den Anweisungen in der Installationsanleitung, die dem Außengerät beigelegt ist, ausführen.

Für das Sky Air-Innengerät

- Führen Sie einen Probelauf des Innengeräts durch. Während des Probelaufs durchläuft das Innengerät verschiedene Betriebsarten und Funktionen, um zu prüfen, ob sie betriebsbereit sind.
- Führen Sie nach Abschluss der Verlegung der Kältemittelleitungen, Ablaufleitungen und elektrischen Leitungen die in der nachstehenden Tabelle aufgeführten Schritte durch, um das Gerät zu schützen.

| Reihenfolge | Beschreibung des Vorgangs |
|-------------|--|
| (1) | Öffnen Sie das Absperrventil auf der Gasseite vollständig. |
| (2) | Öffnen Sie das Absperrventil auf der Flüssigkeitsseite vollständig. |
| (3) | Schalten Sie die Stromversorgung mindestens 6 Stunden vor dem Betrieb des Geräts ein. |
| (4) | Wählen Sie den Kühlbetrieb mittels der Fernbedienung aus und starten Sie den Betrieb durch Drücken der Taste EIN/AUS. |
| (5) | Drücken Sie die Taste  2 Mal und betreiben Sie das Gerät 3 Minuten lang in der Betriebsart "Testbetrieb". |
| (6) | Drücken Sie die Taste  , um die Betätigung zu überprüfen. |
| (7) | Drücken Sie die Taste  1 Mal, um zum Normalmodus zurückzukehren. |
| (8) | Überprüfen Sie die Funktionen gemäß der Bedienungsanleitung. |

[VORSICHTSMASSREGELN]

1. Siehe dem Außengerät beigelegte Installationsanleitung für Einzelbetriebsystem-Typen.

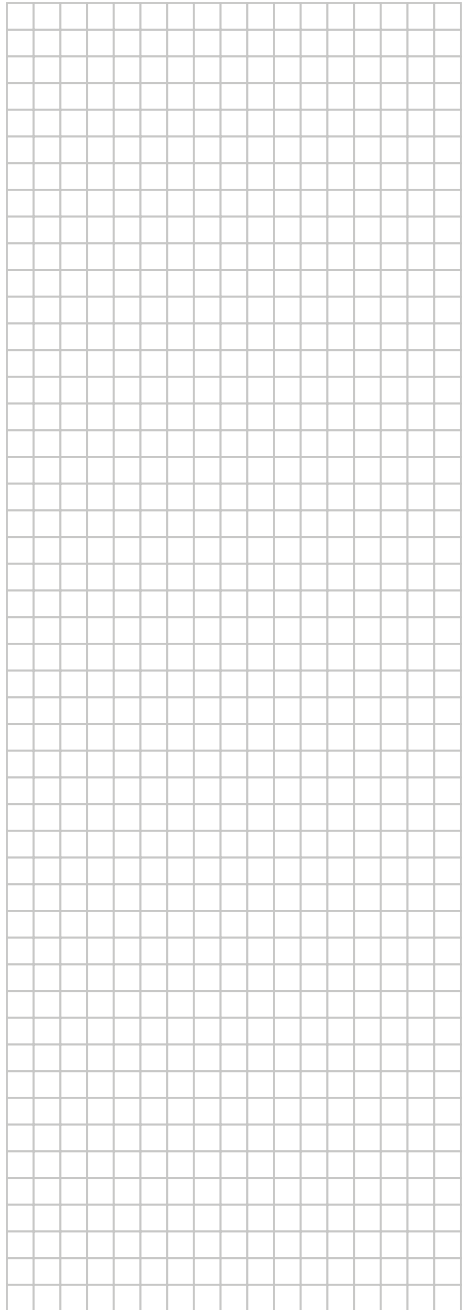
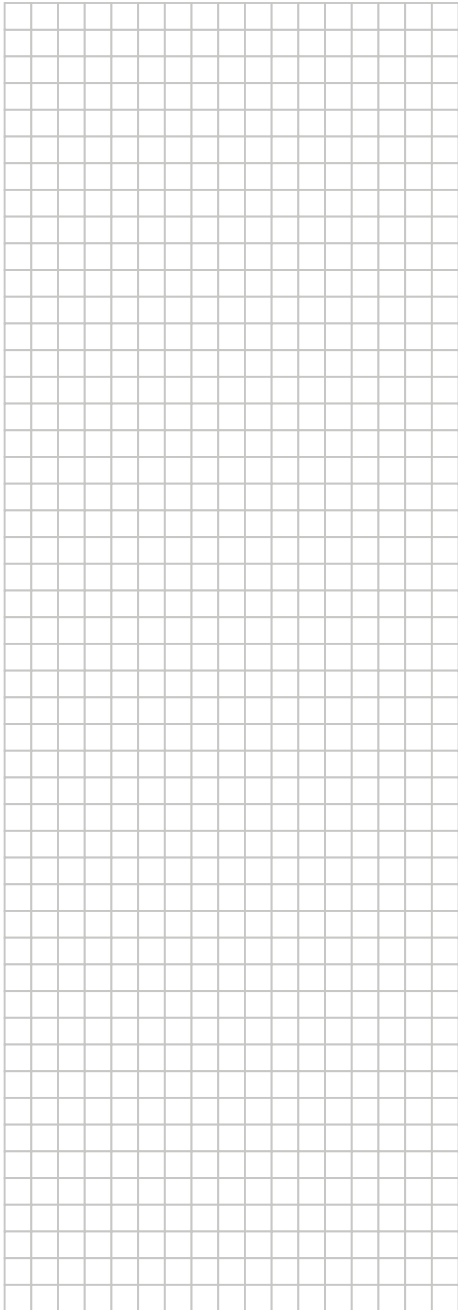

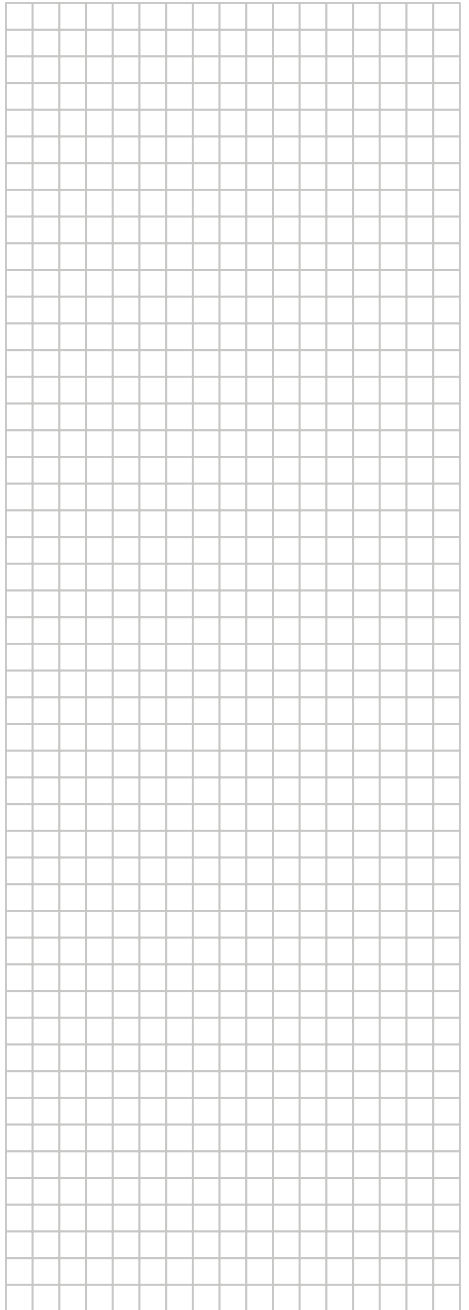
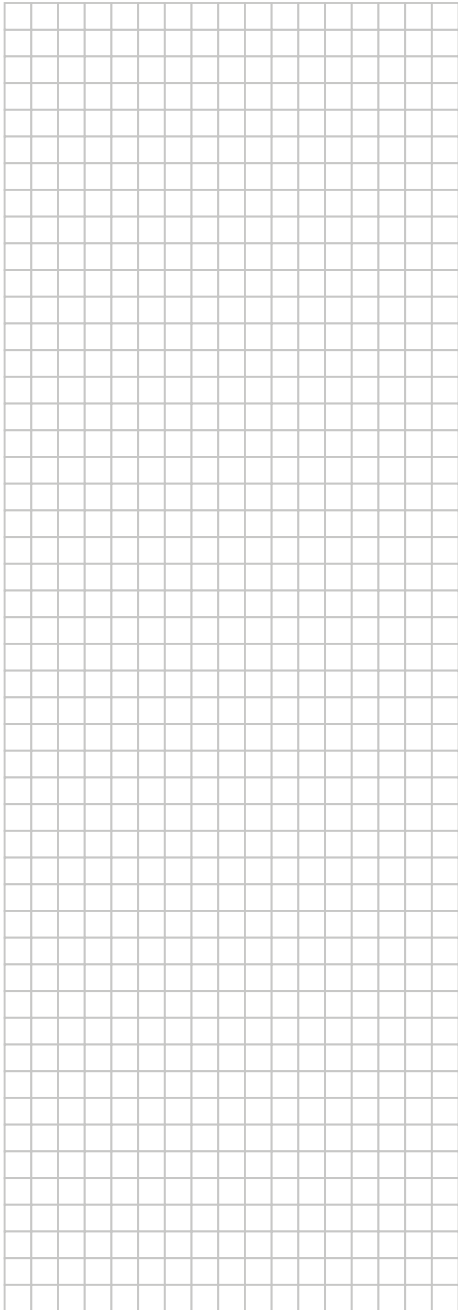

DAIKIN EUROPE N.V.

Zandvoordestraat 300, B-8400 Oostende, Belgium

Copyright 2021 Daikin