

SDS 22



Kurzinformation

Flachdachsockel zur Montage von Dachventilatoren auf Ziegeldächern, serienmäßige Ausführung bis 30° Dachneigung, DN 225 mm

Artikelnummer 0093.0952

Technische Daten

Ausführung	bis 30° Dachneigung
Material Gehäuse	Stahlblech, verzinkt
Gewicht	11,7 kg
Gewicht mit Verpackung	12,7 kg
Geeignet für Nennweite	225 mm
Breite	705 mm
Höhe	290 mm
Tiefe	805 mm
Breite mit Verpackung	900 mm
Höhe mit Verpackung	700 mm
Tiefe mit Verpackung	530 mm
Verpackungseinheit	1 Stück
Sortiment	C
GTIN (EAN)	4012799939528

Maßzeichnung [mm]

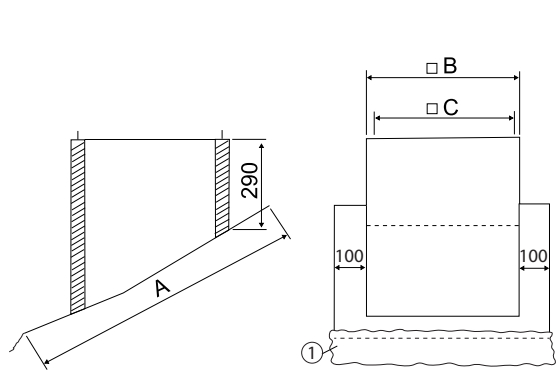

A	B	C
805	505	460
① Bleischürze		