

EN 25



Kurzinformation

Axiale Wandeinbauventilator zur Entlüftung, DN 250

Einsatzbeispiele

Büro, Geschäftsraum, Gewerberaum, Gaststätte, Produktionsstätte

Artikelnummer 0081.0308

Technische Daten

Fördervolumen	630 m³/h
Drehzahl	1.030 1/min
Lauftradtyp	axial
Luftrichtung	Entlüftung
Drehzahlsteuerbar	✓
Reversierbarkeit	–
Spannungsart	Wechselstrom
Bemessungsspannung	230 V
Netzfrequenz	50 Hz
Nennleistung	39 W
I _{Max}	0,23 A
Schutzart	IP 44
Netzzuleitung	3 x 1,5 mm²
Einbauort	Wand / Decke
Einbauart	Aufputz
Einbaulage	beliebig
Material	Kunststoff
Farbe	verkehrsweiß, ähnlich RAL 9016
Gewicht	2,63 kg
Gewicht mit Verpackung	3,83 kg
Nennweite	250 mm
Breite	370 mm
Höhe	370 mm
Tiefe	158 mm
Breite mit Verpackung	371 mm
Höhe mit Verpackung	371 mm
Tiefe mit Verpackung	190 mm
Fördermitteltemperatur bei I _{Max}	40 °C
Schalldruckpegel	45 dB(A)

EN 25

Verpackungseinheit	1 Stück
Sortiment	C
GTIN (EAN)	4012799813088

Schalleistungspegel im Oktavspektrum

	63 Hz	125 Hz	250 Hz	500 Hz	1 kHz	2 kHz	4 kHz	8 kHz	Gesamt
L_{WA7, hoch} (dB(A))	-	-	-	-	-	-	-	-	54

L_{WA7} = Gehäuse- und Freiansaug-Schalleistungspegel in dB

Kennlinie

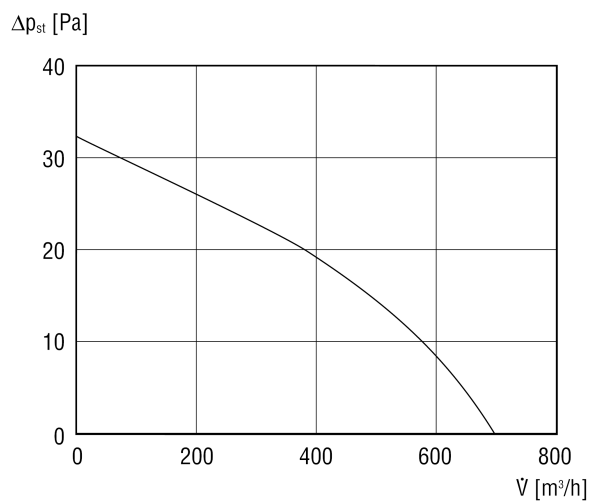

EN 25

Maßzeichnung [mm]

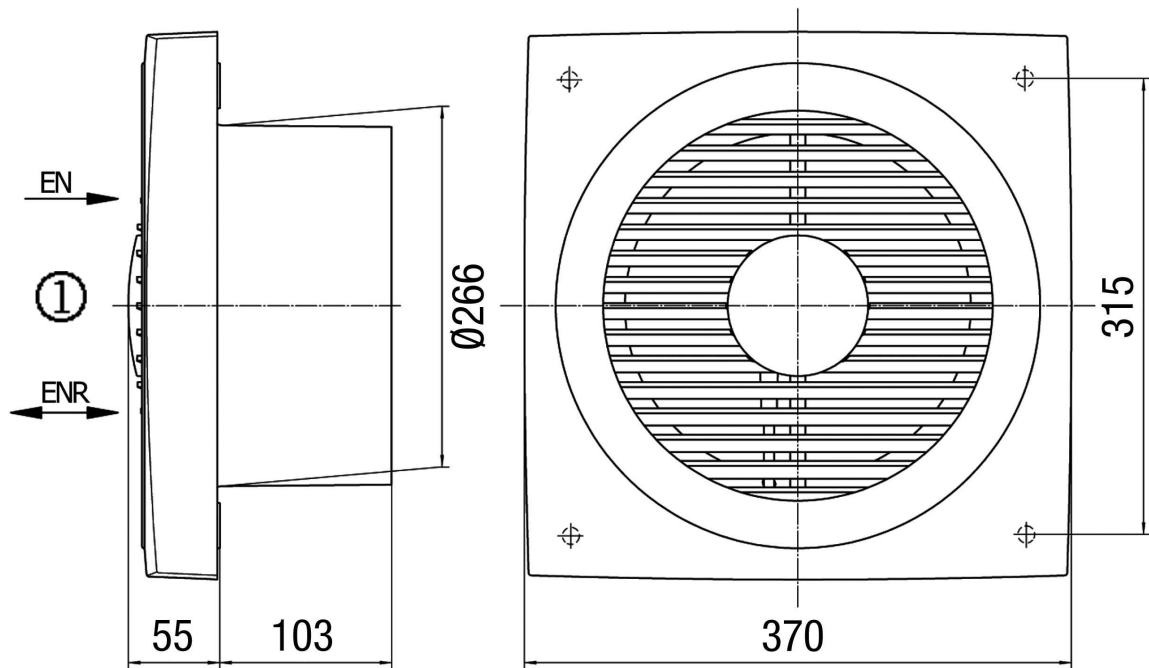

① Innen