

RS 30



Kurzinformation

Verschlussklappe, manuell betätigt, DN300

Artikelnummer 0151.0340

Technische Daten

Luftrichtung	Be- und Entlüftung
Einbau	außen
Einbauort	Wand
Einbaulage	senkrecht
Material	Kunststoff, witterungs-, UV-beständig
Farbe	verkehrsweiß, ähnlich RAL 9016
Lamellenfarbe	silbergrau
Gewicht	1,03 kg
Gewicht mit Verpackung	1,25 kg
Klappenart	elektrisch / manuell
Nennweite	300 mm
Breite	366 mm
Höhe	366 mm
Tiefe	40 mm
Breite mit Verpackung	410 mm
Höhe mit Verpackung	380 mm
Tiefe mit Verpackung	50 mm
Umgebungstemperatur	60 °C
Verpackungseinheit	1 Stück
Sortiment	C
GTIN (EAN)	4012799513407

RS 30

Kennlinie Druckverluste

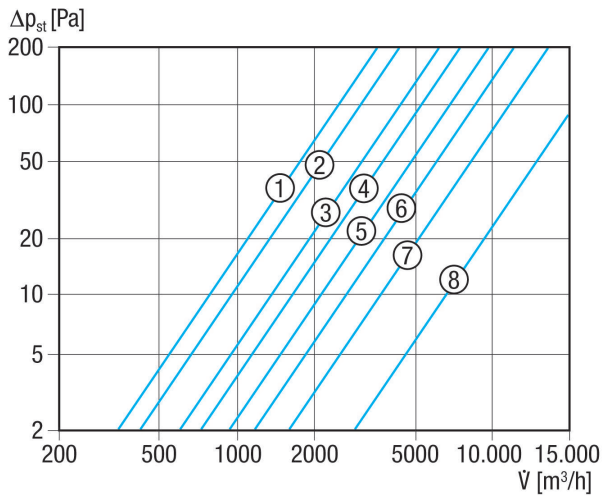

- ① RS 20
- ② RS 25
- ③ RS 30
- ④ RS 35
- ⑤ RS 40
- ⑥ RS 45
- ⑦ RS 50
- ⑧ RS 60

Maßzeichnung [mm]

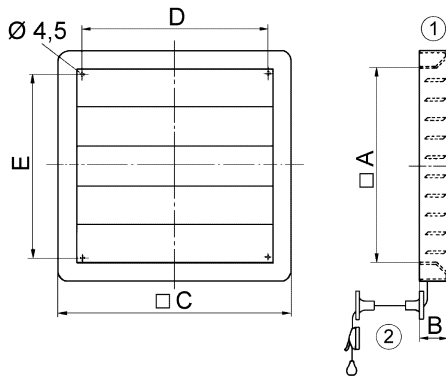

A	B	C	D	E
307	40	366	300	286

- ① Manuell einstellbar
- ② Umlenker für Zugkordel