

# ELM 14 Ex



## Kurzinformation

Elastische Manschette mit 2 Spannbändern, DN 140, für den Einsatz in explosionsgefährdeten Bereichen geeignet

Artikelnummer 0092.0246

## Technische Daten

Material	Kunststoff, antistatisch
Farbe	silbergrau
Gewicht	0,08 kg
Gewicht mit Verpackung	0,1 kg
Geeignet für Nennweite	140 mm
Breite	140 mm
Höhe	140 mm
Tiefe	110 mm
Breite mit Verpackung	240 mm
Höhe mit Verpackung	30 mm
Tiefe mit Verpackung	115 mm
Umgebungstemperatur	50 °C
Ex-Ausführung	antistatisch
Verpackungseinheit	1 Stück
Sortiment	C
GTIN (EAN)	4012799922469

# ELM 14 Ex

Maßzeichnung [mm]

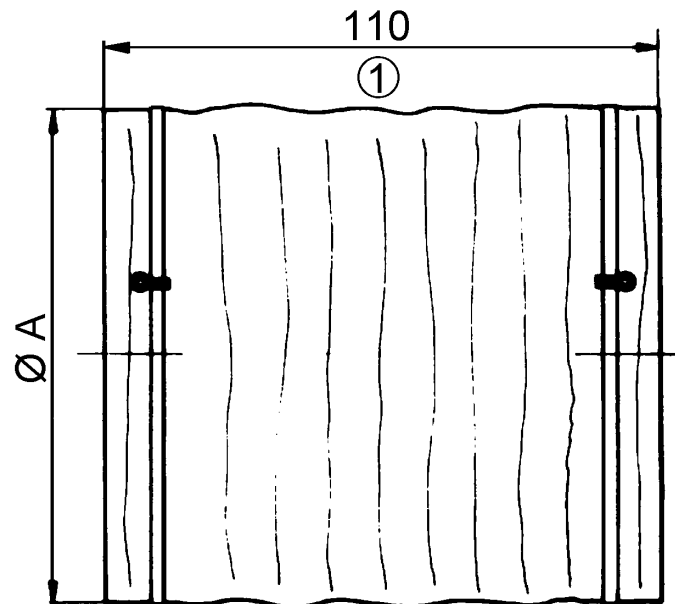

A

140

① gestreckte Länge