

### EZD..B Linkslauf (Entlüftung) = Standard

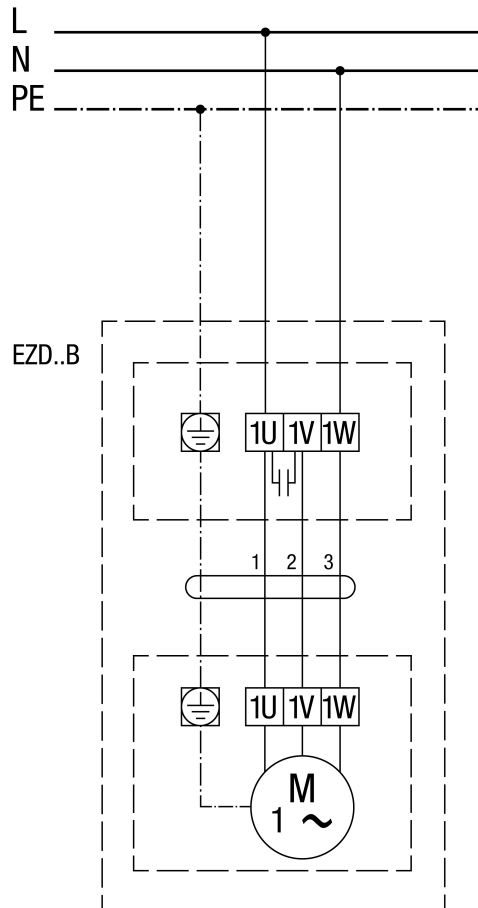

### EZD..B Rechtslauf (Belüftung)

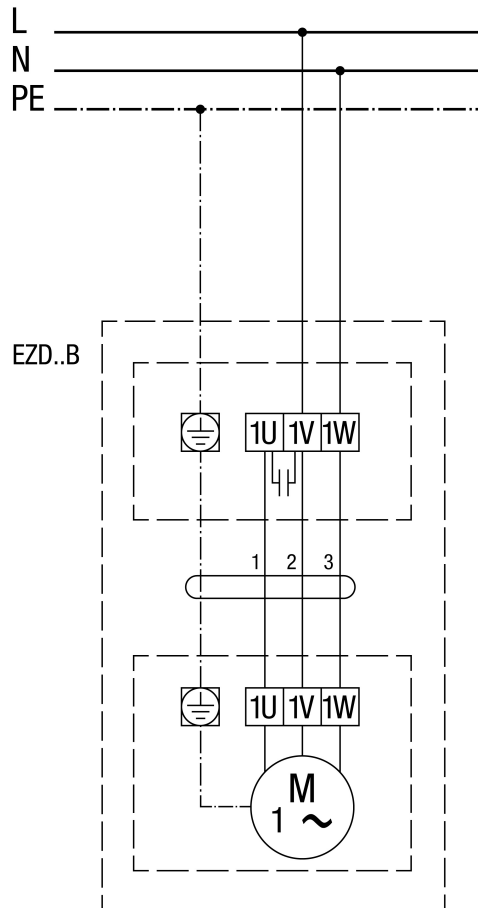

## EZD 35/4 B

### EZD ../. B mit Drehzahlsteller STX../STTSX...

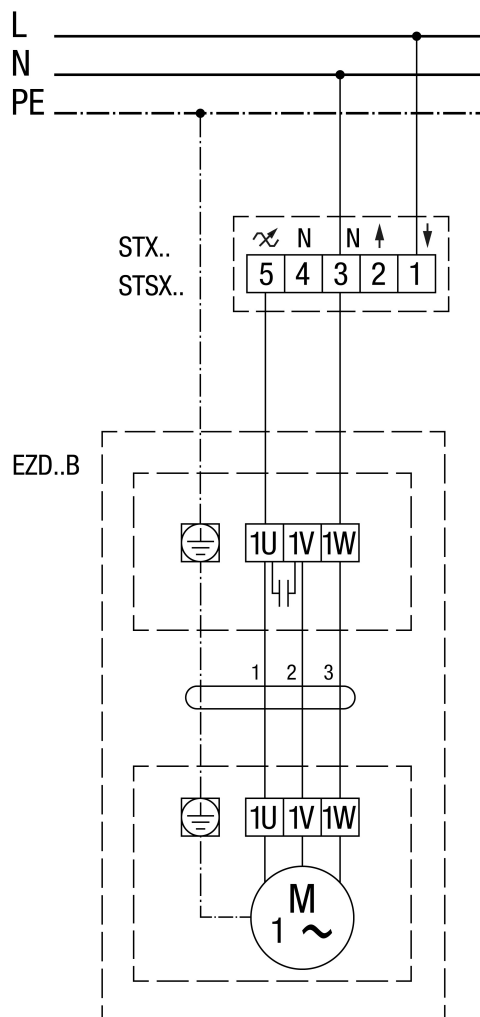

## EZD 35/4 B

### EZD ..B mit Drehzahlsteller STW

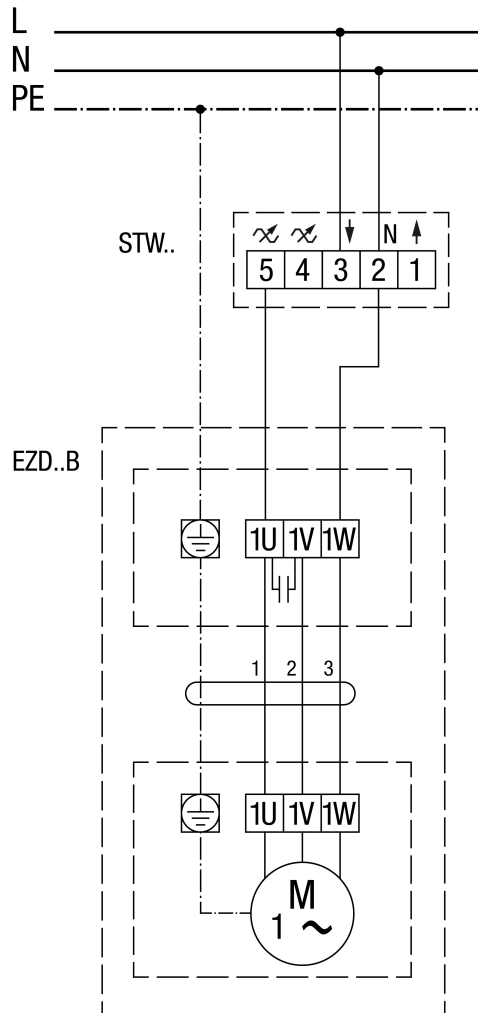

## EZD 35/4 B

### EZD ..B mit Drehzahlsteller STX/STSX.. und Wendeschalter UWK 1

