

KW-FL 16W

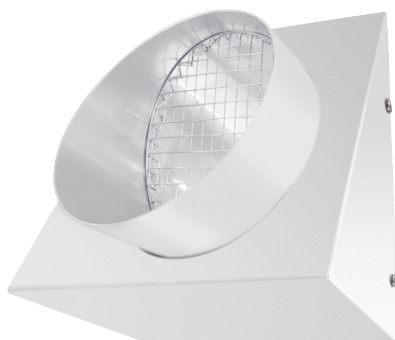

Kurzinformation

Fortluft-Wandstutzen, DN 160, Farbe reinweiß, ähnlich RAL 9010

Einsatzbeispiele

Einfamilienhaus, Mehrfamilienhaus, Neubau, Sanierung

Artikelnummer 0152.0080

Technische Daten

Luftrichtung	Entlüftung
Einbauort	Außenwand
Material	Edelstahl (V2A)
Farbe	reinweiß, ähnlich RAL 9010
Gewicht	1,62 kg
Gewicht mit Verpackung	1,84 kg
Nennweite	160 mm
Breite	220 mm
Höhe	232 mm
Tiefe	100 mm
Breite mit Verpackung	250 mm
Höhe mit Verpackung	240 mm
Tiefe mit Verpackung	210 mm
Verpackungseinheit	1 Stück
Sortiment	K
GTIN (EAN)	4012799520801

KW-FL 16W

Kennlinie

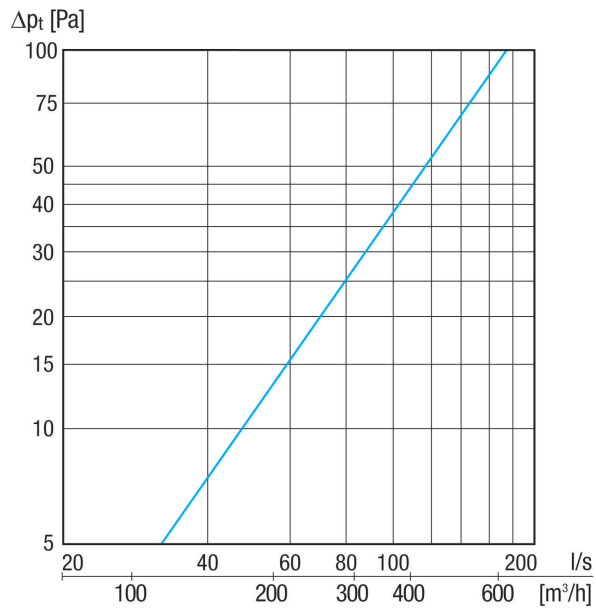

Maßzeichnung [mm]

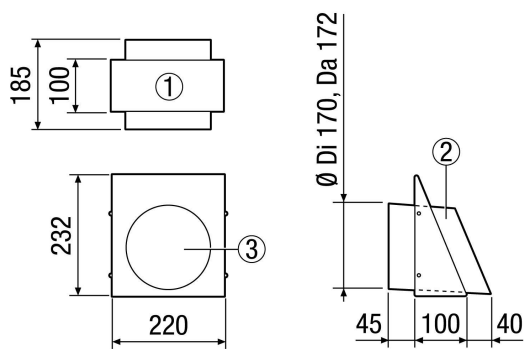

- ① Ansicht von unten
- ② Seitenansicht (Fortluftstutzen)
- ③ Vorderansicht - Fortluftstutzen