

SOK 31



Kurzinformation

Flachdachsockel zur Montage von Dachventilatoren, mit Kippvorrichtung zum Wegklappen des Ventilators bei Arbeiten an der Lüftungsleitung, DN 315 mm

Artikelnummer 0093.0993

Technische Daten

Material Gehäuse	Stahlblech, verzinkt
Gewicht	15,2 kg
Gewicht mit Verpackung	15,21 kg
Schwenkbar	✓
Geeignet für Nennweite	315 mm
Breite	915 mm
Höhe	290 mm
Tiefe	915 mm
Breite mit Verpackung	915 mm
Höhe mit Verpackung	290 mm
Tiefe mit Verpackung	915 mm
Verpackungseinheit	1 Stück
Sortiment	C
GTIN (EAN)	4012799939931

Maßzeichnung [mm]

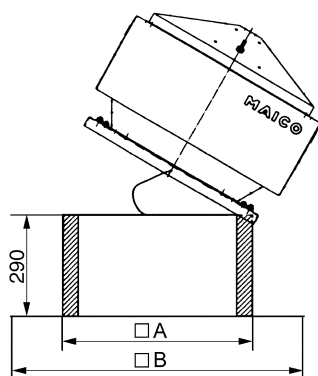

A	B
615	915